

1.2.8 Gefahrstoffe - Hazardous substances - مواد پرخطر - المواد الخطرة



giftig
Toxic
سام
سمی



ätzend
Corrosive
کاو
خورنده



gesundheitsschädigend
Harmful To Health
ضار بالصحة
مضر برای سلامتی



hochentzündlich
Highly Flammable
شدید الاشتعال
بسیار قابل اشتعال



gesundheitsgefährdend
Health Hazard
خطر علی الصحة
زیان آور برای سلامتی

1.2.9 Flucht- und Rettungspläne - Evacuation diagrams - نقشه راه‌های نجات و خروج اضطراری - مخططات الهروب والإنقاذ



der Flucht- und Rettungsplan
evacuation diagram
مخطط الهروب والإنقاذ
راه فرار و خروج اضطراری

1.3 UNFALLVERHÜTUNG - PREVENTION OF ACCIDENTS -

پیشگیری از حوادث - الوقایة من الحوادث

1.3.1 Leitern und Gerüste - Ladders and scaffolding -

نردبان و تجهیزات - السلالم والسفالات



rutschfest
non-slip
مؤمن ضد
الانزلاق
غير قابل لغزش

die Aluminiumleiter,
umg die Aluleiter
aluminium ladder
سلم الومنيوم
نردبان الومينيومي

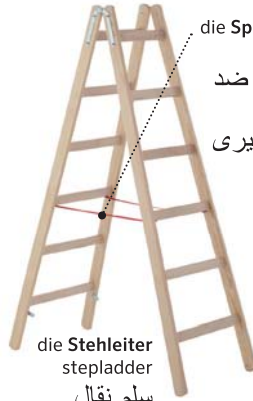

die Spreizsicherung
spreader
وسيلة تأمين ضد
الانفراج
محافظة جلوگیری
از باز شدن

die Stehleiter
stepladder
سلم نقال
نردبان دوپايه
(دو طرفه)



die Ausziehleiter
extension ladder
سلم امتدادي
نردبان ريلی



die Anlegeleiter
single-section ladder
سلم الاستناد
نردبان

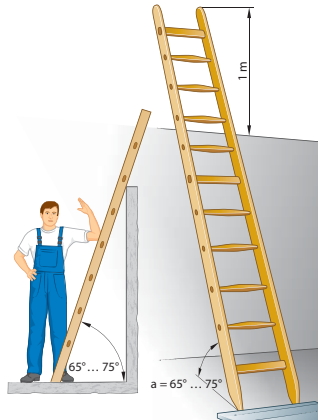

die Leiter anlegen
to put up a ladder
تکيه دادن السلم
نردبان



das Kleingerüst
small scaffold
سقالة صغيرة
دار بست کوچک



das Gerüst
scaffold
سقالة
دار بست

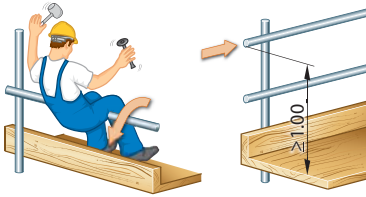

der Geländerholm
top guard rail
حاجز الدرابزين
العلوي
ميله فوقانی
دار بست

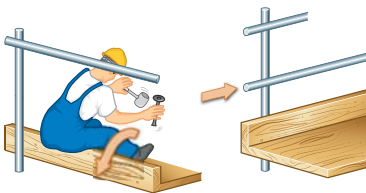

der Zwischenholm
mid guard rail
حاجز بيني
ميله ميانی
دار بست

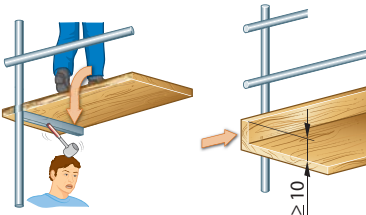

das Bordbrett
toe board
معرضة سفلية
تخته دار بست



das Gerüst auf Rollen
mobile scaffold
سقالة متحركة على عجلات
دار بست چرخ دار

5.2 ARMATUREN - VALVES AND FITTINGS - شیرهای اصلی آب - صناییر

5.2.1 Absperrrarmaturen - Shut-off valves - صمامات محابس - شیر قطع و وصل آب

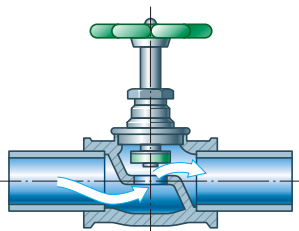

das Geradsitzventil
globe valve

صمام ملولب متناقص المقطع
شیر بشقابی



das Freistromventil,
das Schrägsitzventil
angle seat valve

صمام مائل بزایوة 45 درجه
شیر فلكه ی زاویه دار ۴۵

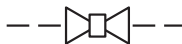
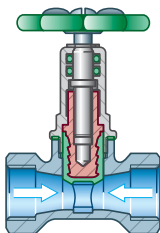

der Kolbenschieber
piston valve

منزلقة الكباس
شیر سماوری

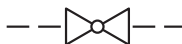

der Kugelhahn
ball valve

صنبور كروي
شیر توپی

5.2.2 Sicherungsarmaturen - Check valves - شیر یکطرفه - صمامات تأمین



das allgemeine Symbol
general symbol

رمز عام
نماد عمومی

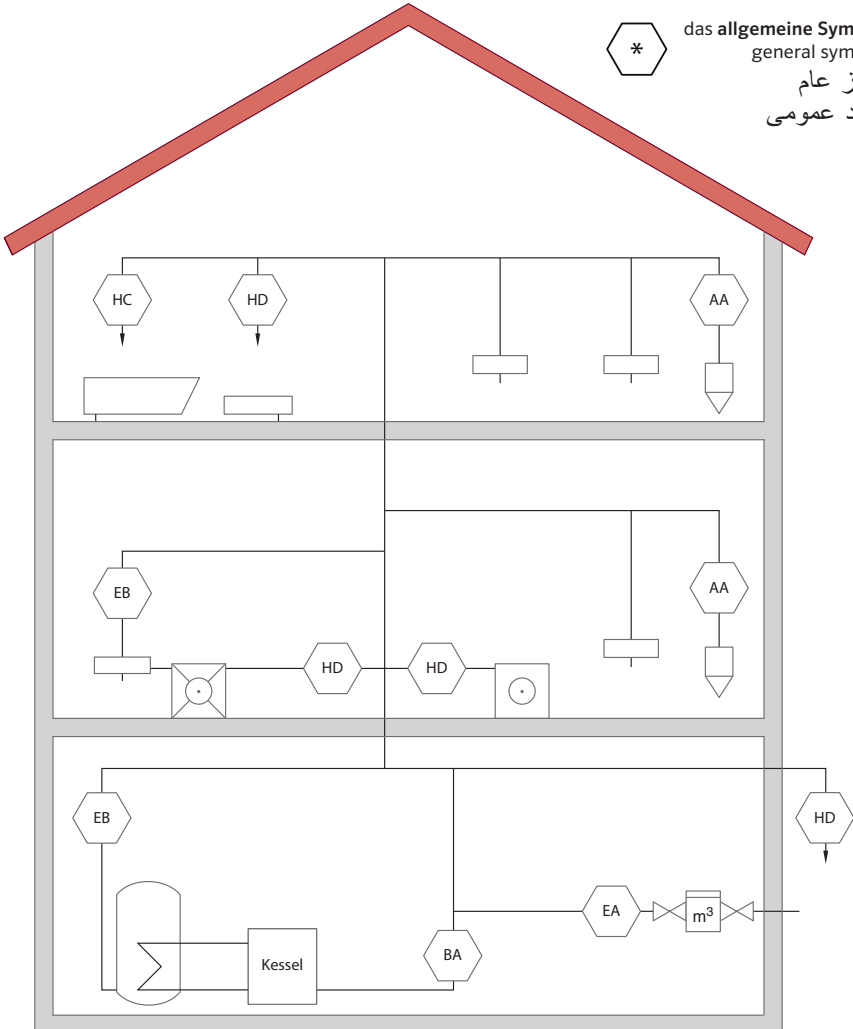

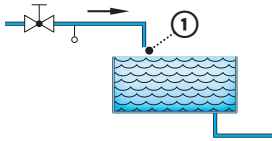

AA

① der Mindestabstand 20 mm
minimum clearance 20 mm
خلوص أدنى 20 مم
حداقل فاصله 20 میلی متر

der Freie Auslauf
air gap
مخرج حر
خروجی آزاد

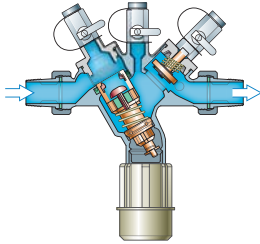

BA

der Rohrrenner mit kontrollierbarer
Mitteldruckzone
mechanical disconnect with controllable
medium-pressure zone
فاصل مواسیر بمنطقه ضغط متوسط يمكن
التحكم بها
شیر یکطرفه با امکان کنترل فشار متوسط

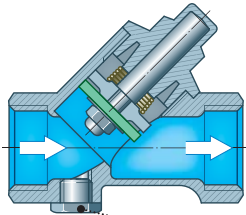

EA

der kontrollierbare Rückflussverhinderer
controllable backflow preventer
مانع الدفق الارتجاعي قابل التحكم
یکطرفه کننده جریان قابل کنترل

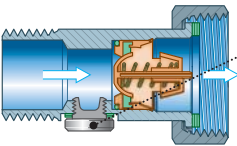

EB

der nicht kontrollierbare Rückflussverhinderer (ohne
Kontrollöffnung)
non-controllable backflow preventer (without
inspection port)

مانع الدفق الارتجاعي غير قابل التحكم
(بدون فوهة مراقبة)
یکطرفه کننده جریان غیرقابل کنترل
(بدون دریچه کنترل)

die Kontrollöffnung
inspection port
فوهة المراقبة
دریچه کنترل

5.2.5 Spüleinrichtungen - Flushing devices - سيفون - تجهيزات الشطف

Druckpüler - Flush valves - صمام رض - سيفون تحت فشار

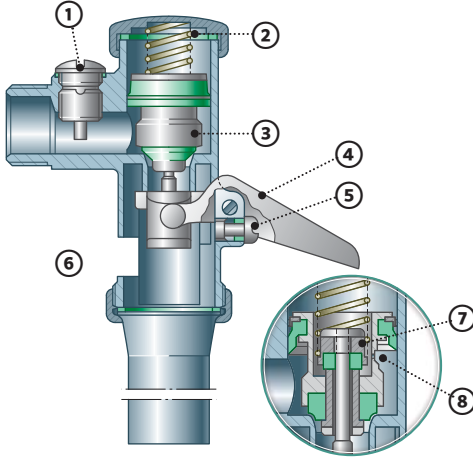

- ① die Spülstromeinstellung
control stop

مهايمى تيار الشطف
تنظيم كنده شدت جريان
سيفون

- ② die Kolbenfeder
piston spring

نايض الكباس
فئر بيستون

- ③ der Kolben
piston

كباس
بيستون

- ④ der Hebel
lever

ذراع
اهم

- ⑤ die Spülmengeneinstellung
flow adjuster

ضبط كمية الشطف
تنظيم ميزان خروجى آب
سيفون

- ⑥ der Rohrunterbrecher
vacuum breaker

قاطع الماسورة
سو پاپ قطع كنده سيلندر

- ⑦ das Hilfsventil
auxiliary valve

صمام مساعد
دریچه كمكى

- ⑧ die Ausgleichsbohrung
vent

ثقب معادلة
سو پاپ يكسان كنده جريان

جعبه شستشوی سیفون - صندوق ماء الكسح - Spülkasten - Cistern

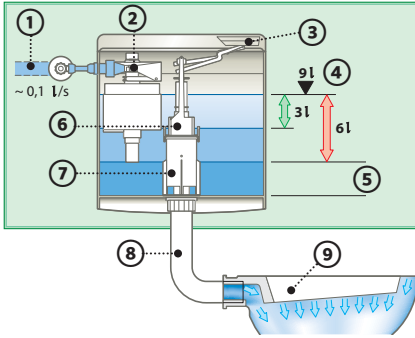

der **Aufputzspülkasten**
external (flushing) cistern
صندوق ماء الكسح العلوي
مخزن آب سیفون

① der **Zufluss** ca. 0,1l/s
water in, approx. 0.1l/s
دفق بكمیة 0.1 لتر/ث تقریباً
میزان جریان ورودی تقریباً
یک دهملیتر بر ثانیه

③ die **Auslösetaste**
flush panel/button
زر إطلاق
دکمه تخلیه سیفون

⑤ das **Restwasser**
residual level
ماء متبقي
آب باقیمانده

⑦ die **Ablaufgarnitur**
flush valve
جهاز تصريف
مجموعه دریچه خروجی

⑨ die **Spülwasserverteilung**
flush-water path
توزیع میاه الشطف
لبه توزیع آب پرفشار

② das **Füllventil**
inlet valve
صمام ملء
شیر سنجش پرشدن مخزن

④ die **Füllmenge 9l**
capacity 9 l
كمیة ملء 9 لتر
گنجایش 9 لیتر

⑥ die **Heberglocke**
siphon bell
شداد سحب السیفون
اهرم شناور

⑧ das **Spülrohr**
flush pipe
ماسورة شطف
لوله خروج آب پرفشار



das **Unterputzspülssystem**
in-wall (flushing) cistern
نظام الشطف السفلي
سیستم شستشوی زیرین

5.4.7 Duschen - Showers - دوش - تجهیزات دوش



die Dusche
shower

دش
اتاقک دوش

① die Duschwanne,
umg das Duschbecken
shower pan

کابینه دش
کف یا تشت دوش

② die Duschtrennwand,
umg die Duschabtrennung
shower screen

جدار فصل دش
دیواره های دوش

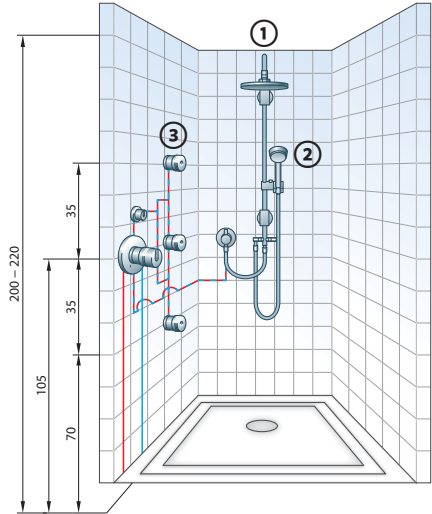

① die Kopfbrause
head shower

دش رأسی مثبت
سری دوش حمام

② die Handbrause oder Schlauchbrause
shower attachment

دش یدوی او دش بخرطوم
دوش شیلنگی یا دستی

③ die Seitenbrause
side shower

دش جانبی
دوش کناری

die Wasserstrahlen
spray patterns
تیارات المء
شكل های مختلف ریختن آب از دوش



der Bodenablauf
(shower) floor drain
مصرف أرضی
کف شوی



die Duschrinne
shower channel
مسار صرف الدش
دریجه تخلیه اتافک
دوش



die bodengleich geflieste Duschanlage
tiled floor-level shower
نظام دش بسوی الأرضیه
سیستم دوش همسطح با کف ساختمان

5.5.4 Ableitung von Niederschlagwasser - Rainwater diverters -

لوله كشي ناودان - تصريف مياه المطر



die Dachrinne
(eaves) gutter
مزاراب سقف
ناودان سقف



das Giebedach
pitched roof
سطح جملون
سقف شيروانی



① die Regenwasser-
klappe
(rainwater) pipe flap
غطاء ماء المطر
دريجة آب باران

② die Regentonne
water butt
برميل تجميع ماء
المطر
مخزن آب باران



das Standrohr
gutter pipe
ماسورة أرضي
لولة عمودي

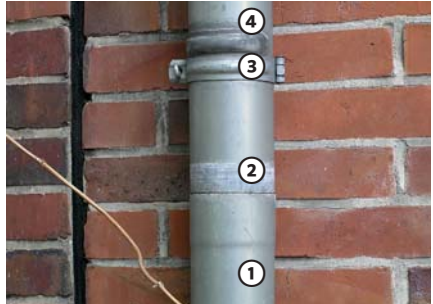

① das Regenwasser-
fallrohr
rainwater pipe
ماسورة ماء المطر
لولة عمودي آب
باران در ساختمان

③ die Rohrschelle
pipe clip
مشبك ماسورة
بست لوله

② die Steckmuffe
socket
وصلة مقبسية
بوش اتصال

④ der Wulst
bead
خرزة
بوش اتصال میانی



das Flachdach
flat roof
سطح مستوی
پشت بام مسطح



der Flachdachablauf
flat roof drain

مصرف السطح المستوی
کف شوی پشت بام مسطح

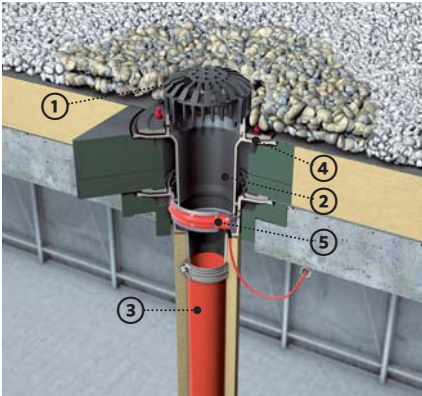

① der Kugelrost
(dome) strainer

قبة معدنية مثقبة

شبكة میله ای کروی محافظ

② der Einlauf
inlet

مدخل، سحب
ورودی

⑤ der Ablauf
outlet

صرف
کف شوی

④ der Klemmflansch
clamping ring

فلانشه قمت
گیره فلنج

⑤ die Rohrbegleitheizung
pipe trace heater

نظام التدفئة الملاصق للماسورة
گرم کننده لوله

die Gasregelstrecke,
umg die Gasstraße
gas train

نظام التحكم في الغاز
تجهيزات كمنترول و ايمنى غاز مشعل

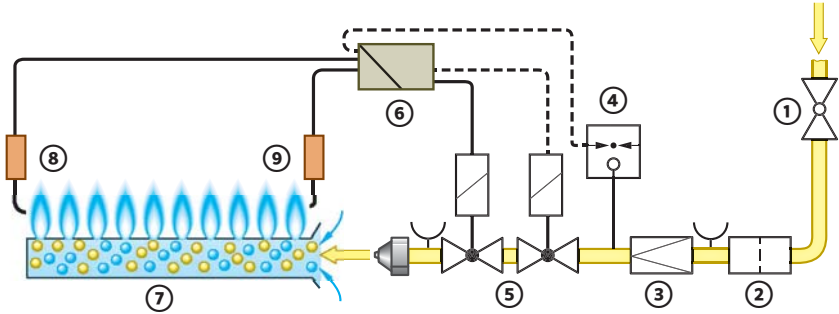

① der Gashahn
manual gas valve

صنبور الغاز
شير گاز

② der Gasfilter
strainer

مرشح الغاز
صافى (فيلتر) غاز

③ der Gerätedruckregler
appliance governor

منظم ضغط الأجهزة
تعديل كمننده فشار دستگاه

④ der Druckwächter
low-gas pressure switch

مرقاب الضغط
كنترول كمننده فشار

⑤ das Magnetventil
solenoid valve

صمام مغناطيسي
سوپاپ مغناطيسي

⑥ das Steuergerät
control unit

وحدة تحكم
ماژول كنترول

⑦ der Injektorbrenner
injector burner

موقد الحاقن
مشعل انژكتورى

⑧ die Flammenüber-
wachungselektrode

flame sensor electrode
الكترود كشف اللهب
الكترود كنترول شعله

⑨ die Zündelektrode
ignition electrode

الكترود إشعال
الكترود فنك

der Gasgebläsebrenner
forced-draught gas burner
موقد غازي بالهواء المدفوع
مشعل گازی مجهز به دَمَنده

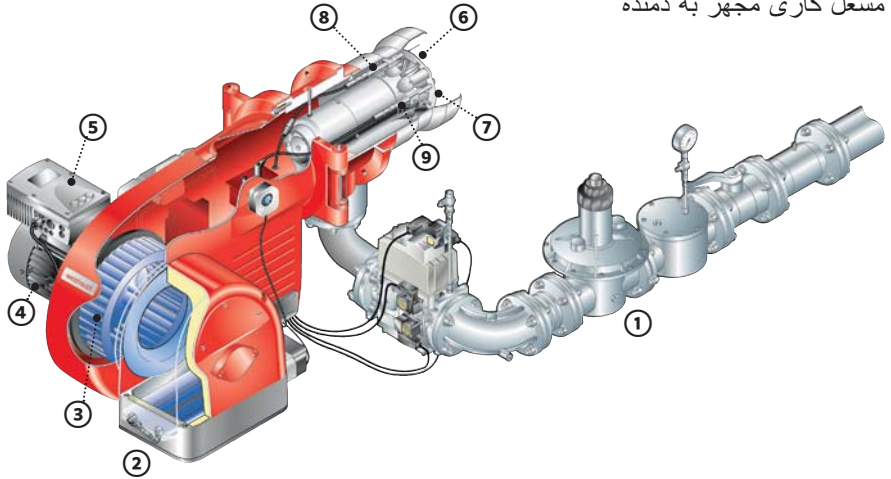

- | | | |
|---|--|--|
| ① die Gasregelstrecke
gas train
نظام التحكم في الغاز
تجهيزات كمنترول و ايمنى
غاز مشعل | ② die Luftansaugöffnung
air intake
فتحة شفط الهواء
دريچه مكش هوا | ③ das Gebläse
blower
نافخة
دستگاه دمش هوا |
| ④ der Gebläsemotor
blower motor
محرك الموقد
موتور مشعل | ⑤ der Luftdruckwächter
air-pressure switch
مراقب ضغط الهواء
كنترول كمنده فشار هوا | ⑥ der Flammkopf
combustion head
رأس الاحتراق
سر مشعل |
| ⑦ die Stauscheibe
(flame) spreader
حاجز خنق
صفحة گردگير | ⑧ die Zündelektrode
ignition electrode
إلكتروود إشعال
الكتروود فندك | ⑨ die Überwachungselektrode
sensor electrode
إلكتروود مراقبة
الكتروود كمنترول كمنده |

6.2 WÄRMEVERTEILUNG - HEAT DISTRIBUTION -

توزیع گرما - توزیع الحرارة

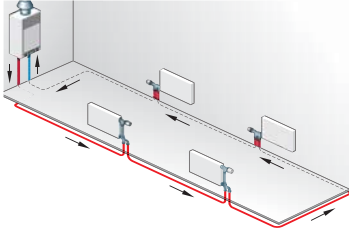

die Etagenheizung
single-storey heating system
نظام تدفئة من طابق واحد
گرمایش از کف

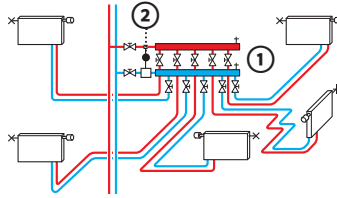

die Etagenweise
Verteilung
heat distribution
to multiple storeys
توزیع أحادي
المرحلة
توزیع گرما به
شکل مسطح

- ① der Verteiler (VV, VR) distributor موزع توزیع کننده
② der Wärmemengenzähler (WZ) heat meter عداد الحرارة كنتور شمارشگر میزان دما

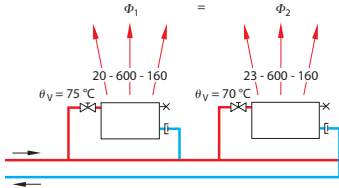

das Einrohrsystem
single-pipe ((central-)heating) system
نظام الأنبوب الأحادي
سیستم یک لوله ای

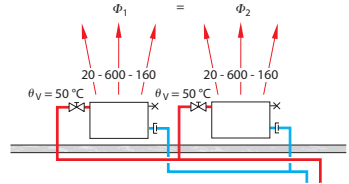

das Zweirohrsystem
two-pipe ((central-)heating) system
نظام الأنبوب الثنائي
سیستم دولوله ای

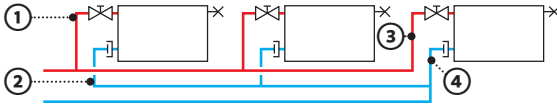

das Tichelmannsystem
reverse return system
نظام تیشلمان
سیستم لوله کشی تیشلمان

- | | | | |
|---|---|---|---|
| ① der kurze Vorlauf
short supply line
ماسوره تدفق قصيرة
لوله های کوتاه
خروجی آب گرم | ② der lange Rücklauf
short return line
ماسوره رجوع طويلة
لوله های طويل
ورودی آب گرم | ③ der lange Vorlauf
long supply line
ماسوره تدفق طويلة
لوله های طويل
خروجی آب گرم | ④ der kurze Rücklauf
long return line
ماسوره رجوع قصيرة
لوله های کوتاه
ورودی آب گرم |
|---|---|---|---|

6.2.1 Rohrverlegung - Piping - مد الأنابيب - لوله کشی

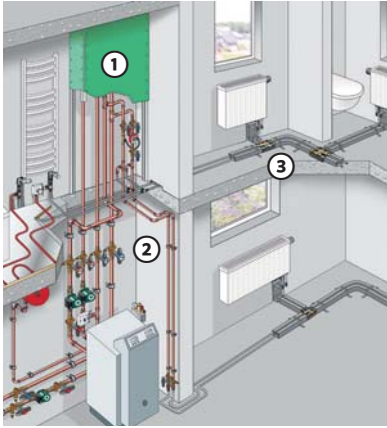

① der Vorwand-
Installationschacht
wall-mounted ducting
عمود التركيب على
الحائط
حفره برای نصب
دیواری

die Heizungsverteilung
heat distribution
توزيع الحرارة
توزيع گرما

② die senkrechte
Wärmeverteilungsleitung
vertical central-heating
pipe
خط توزيع الحرارة
العمودي
توزيع گرمای عمودی

③ die waagrechte
Wärmeverteilung
horizontal central-
heating pipe
توزيع الحرارة
الأفقي
توزيع گرمای افقی



die Leitungsverlegung in Sockelleisten
pipes routed behind a skirting board pl
مد الأنابيب في إزار الحائط
لوله کشی از پشت قرنيزها



das Heizungsrohr unterhalb der Kellerdecke
heating pipe under the basement ceiling
أنبوب تدفئة تحت سقف السرداب
لوله های گرمایش زیر سقف زیرزمین

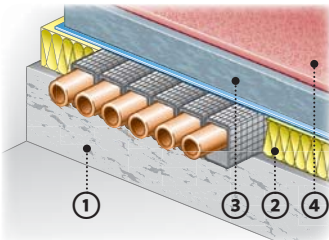

① die Rohbetondecke
rough concrete floor
سقف خرساني خام
پوشش کف بتونی

die Leitungsverlegung im Fußboden
pipes laid in the floor pl
مد الأنابيب تحت البلاط
لوله کشی از زیر کف زمین

② die Dämmung
insulation
عزل
عایق کاری

③ der Estrich
(floor) screed
دليل ثخانة التمليط
زیرسازی کف

④ der Bodenbelag
floor covering
غطاء الأرضية
کفپوش



das Disco-Rückschlagventil
Disco check valve

صمام لارجوعي
شیر برگردان (مانع از
بازگشت سیالات)



die Schwerkraftbremse
gravity brake

فرملة مقاومة الجاذبية
شیر ترمزدار



der Pumpenkugelhahn
pump ball valve

محبس المضخات الكروي
شیر توپی پمپ



der Dreiweg-Mischer
mit Stellmotor

three-way mixing valve with
servo motor

خلاط ثلاثي المسارات مزود
بمحرك مؤازر
شیر مخلوط کن سه گانه با
موتور محرک



das Strangregulierventil
oder Überströmventil
balancing valve

صمام التحكم في الدائرة أو
صمام الفائض
شیر تعديل فشار یا شیر
سرریز



die Rückschlagklappe
swing check valve

صمام لارجوعي
دريجة بکطرفه جریان



der Wärmemengenzähler
heat meter

عداد الحرارة
کنتور شمارش میزان گرما



der Luftabscheider
air separator

فاصل الهواء
جداکننده هوا



der Schmutzfänger
dirt trap

مصفاة للأتربة
صافی

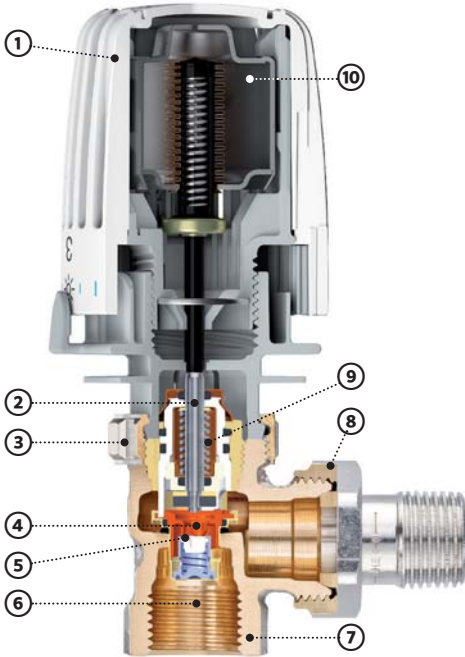

das Thermostatventil
thermostatic radiator valve, TRV
صمام الترموستات
شير ترموستاتيک

① der Therstatkopf,
umg der Regler
(TRV) control knob
رأس الترموستات
سر شير ترموستاتيک

② die Ventilstempel
valve stem
عمود الصمام
اسپيندل شير

③ die Rändelmutter
securing ring
صمولة مخرشة
مهرة اجدار

④ der Ventilegel
valve disc
مخروط الصمام
مخروط شير

⑤ der Ventilsitz
valve seat
مقعد الصمام
نشينگاه سوپاپ

⑦ das Ventilgehäuse
valve body
مبيت الصمام
حفرة شير

⑨ die Rückstellfeder
return spring
نابض إرجاع
فنر برگردان

⑥ der Gewindeanschluss
threaded end
وصلة ملولبة
اتصال رزوه

⑧ die Heizkörperanschlussverschraubung
tail screwed into the radiator
قارنة توصيل المشع
زانوی يك سر رزوه اتصال شوقاژ

⑩ der Flüssigkeitsfühler
liquid sensor
مستشعر السائل
حسگر مخصوص مايعات

نصب رادیاتور - تركيب المشعات - Radiator installation - Heizkörpermontage

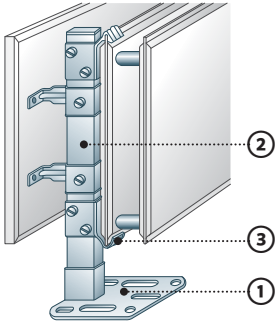

① der Konsolenfuß
base plate

قدم الكونسول
پایه کنسول

② das Standrohr
bearing section

أنبوب قائم
لوله ایستاده

die Standkonsole
stand bracket

کونسول قائم
کنسول ایستاده

③ der Halter
holder

دعامة
نگهدارنده

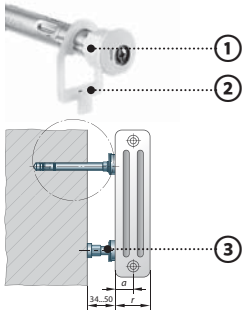

① der Exzenter
eccentric head

عنصر لامرکزي
اتصالات کلنگی

die Bohrkonsole
drill-in bracket

کونسول الحفر
کنسول دیواری
(نصب در سوراخ)

② der Sicherungsbügel
safety clip

کتیفة تثبیت
بست ایمنی رکابی

③ der Wandabstandshalter
spacer

فاصل الجدار
بست پایه دار

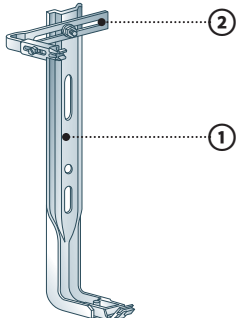

① der Konsolensteg
stem

عارضة الكونسول
کنسول گونیا

die Einstückkonsole
combination bracket

کونسول قطعة واحدة
کنسول یک تکه

② der Halter
holder

دعامة
نگهدارنده

der Schornstein
chimney
مدخنة
دودکش

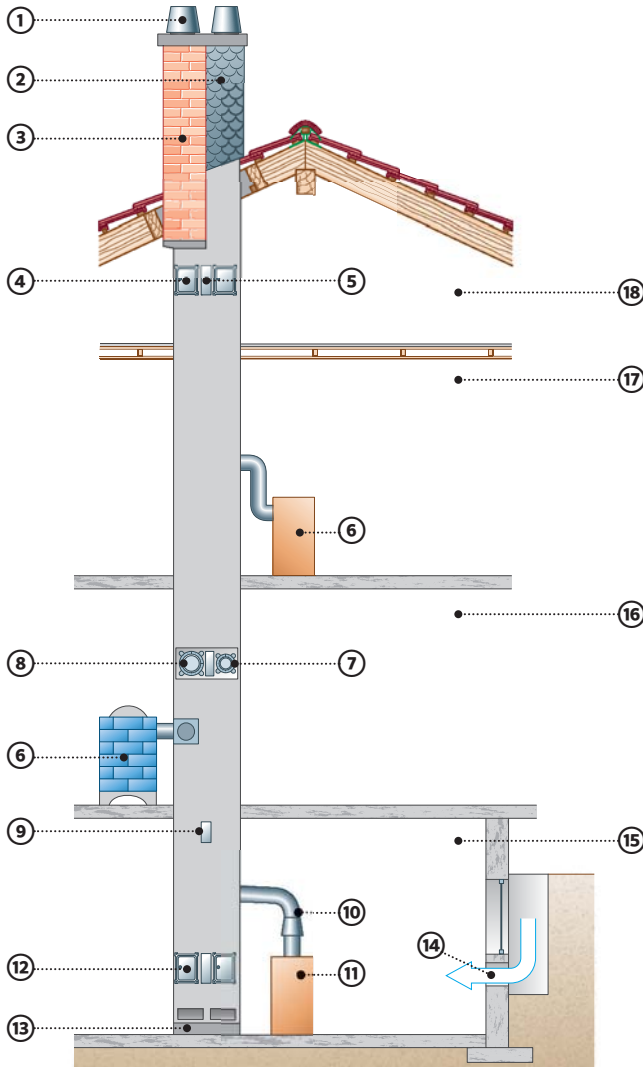

7.1.1 Bauteile der RTL-Anlage - Air-conditioning components -

تجهيزات فنی تأمین هوا در فضاهاى مسكونی - مكونات نظام تکلیف الهواء

Filter - Filters - مرشحات - صافی

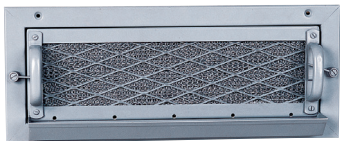

der Metallfilter
metal filter

مرشح معدنی
صافی های فلزی



die Filtermatten
filter mats

حصائر المرشح
پارچه های صافی



der Planfilter
flat filter

مرشح مسطح
صافی های مسطح



der Rollbandfilter
automatic roll filter

مرشح بكرة تلقائي
رول صافی



der Aktivkohlefilter
activated-carbon filter

مرشح الكربون النشط
صافی ذغال فعال

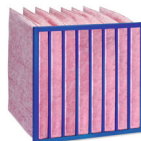

der Beutelfilter
bag filter

مرشح نسجي
صافی مخزنی

Ventilatoren - Fans - مراوح - (فن ها) دمش هوا



der Axialventilator für den Wandeinbau
wall-mounted axial(-flow) fan

مروحة محورية تُركب على الحائط
دستگاه های دمش محوری برای
نصب روی دیوار

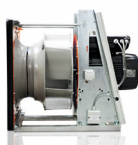

der Radialventilator,
umg der Freilaüfer
radial(-flow) fan

مروحة شعاعية
دستگاه های دمش هواى
تَشعُشى



der Axialventilator
axial(-flow) fan

مروحة محورية
دستگاه های دمش
محوری

Wärmeübertrager - Heat exchangers - مبدل های حرارتی - مبادلات حرارية

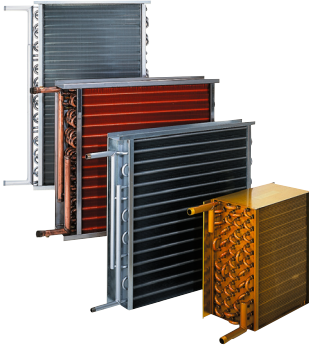

der Warmwasserluftheizer
hot-water air heater

مسخن هوا بماء ساخن
گرم کننده هوای آب گرم



der Elektroluftheizer
electric air heater

مسخن هوا کهربائی
گرم کننده هوای الکتریکی

der Luftkühler
air cooler

مبرد هوا
خنک کننده هوا

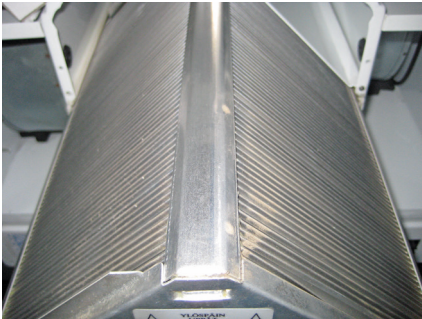

der Plattenwärmeübertrager,
umg der Plattenwärmetauscher
plate heat exchanger

مبادل حراري ذو ألواح
منتقل کننده مسطح گرما

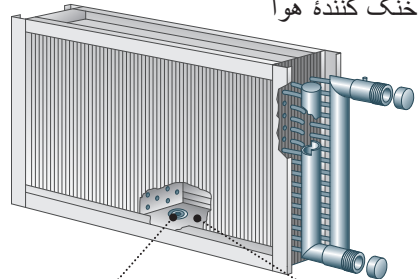

die Entwässerung
drain

صرف المياہ
خشک کردن هوا

die Auffangwanne
condensation tray

حوض استيعاب
سینی جمع آوری
چکه ها